

**ПАСПОРТ**  
**дорожной безопасности**  
**МКОУ «Песьяновская СОШ»**

2022

## **Общие сведения**

Муниципальное казенное общеобразовательное учреждение Куртамышского района «Песьяновская средняя общеобразовательная школа».

**Тип ОУ:** муниципальное казенное общеобразовательное учреждение.

**Юридический адрес ОУ:** 641448, Россия, Курганская область, Куртамышский район, с. Песьяное, ул. Боровая, д. 2, телефон: 2-88-64

**Фактический адрес ОУ:** 641448, Россия, Курганская область, Куртамышский район, с. Песьяное, ул. Боровая, д. 2, телефон: 2-88-64

### ***Руководители ОУ:***

Ио директора: Иванов Сергей Александрович (тел. 2-88-90)

Заместитель директора по учебной работе: Андрианова Наталья Васильевна тел.(2-89-00)

Заместитель директора по воспитательной работе: Тельминова Надежда Александровна тел. (2-89-05)

***Ответственные работники муниципального органа образования:*** Майорова Наталья Валерьевна, тел. (2-14-91)

***Ответственные от ГИБДД*** -инспектор по пропаганде БДД –Матросов С.С.,тел ( )

***Ответственные работники за мероприятия по профилактике детского травматизма*** учитель ОБЖ –Колотовкин Л.П. тел.(2-88-56)

***Руководитель или ответственный работник дорожно-эксплуатационной организации, осуществляющей содержание УДС-*** Глава администрации Песьянского сельсовета –Яковлев В.Г. тел.(2-89-48)

Количество обучающихся **-102 детей**

Наличие уголка по БДД **\_да, рекреация (первый этаж)**

Наличие класса по БДД **\_\_нет**

Наличие автогородка (площадки) по БДД **\_\_нет**

Наличие автобуса в ОУ **\_\_да (два)**

Владелец автобуса **\_\_МКОУ Куртамышского района  
«Песьяновская СОШ».**

Время занятий в ОУ: **первая смена: 8:30 – 13:35**

Телефоны оперативных служб: **9-01 ,9-02,9-03, 9-31-80, 9-31-03**

## **Содержание:**

### **I. План-схема ОУ.**

1) район расположения ОУ, пути движения транспортных средств и детей (обучающихся);

### **II. Информация об обеспечении безопасности перевозок детей специальным транспортным средством (автобусом).**

1) общие сведения;





2) маршрут движения автобуса до ОУ;

3) безопасное расположение остановки автобуса ОУ.

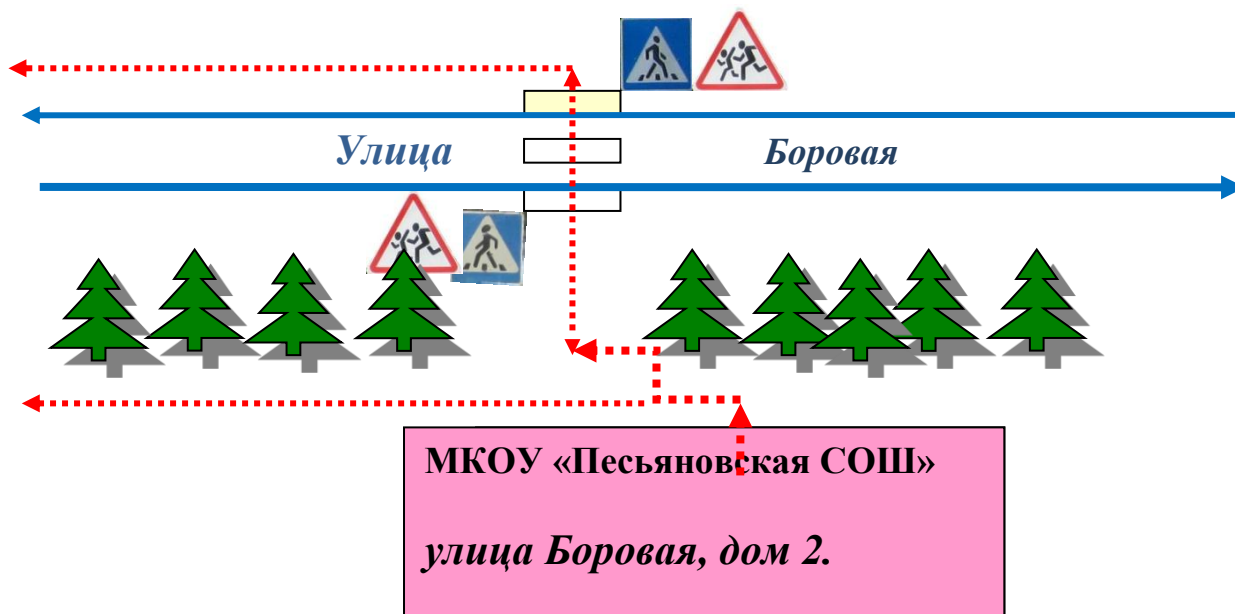
## I. План-схемы ОУ.

План-схема района расположения ОУ, пути движения транспортных средств и обучающихся.



	Пути движения учащихся		Пути движения транспортных средств
	Предупреждающий дорожный знак 1.23 Дети		Предупреждающий дорожный знак 1.22 Пешеходный переход

## II. Информация об обеспечении безопасности перевозок детей специальным транспортным средством (автобусом).

### Общие сведения:

Марка *ПАЗ 32053-70, ГАЗ-322121*

Модель: автобусы специальные для перевозки детей.

Государственный регистрационные знаки : *КО 052 ЕО 45; Е 258 КО 45.*

Соответствие конструкции требованиям, предъявляемым к школьным автобусам- *соответствуют, ГОСТ Р 51160 «Детские автобусы», имеются ремни безопасности, не оборудованы системами диспетчерского контроля ГЛОНАСС*

### 1. Сведения о водителях автобусов

ФИО	Принят на работу	Стаж в категории D	Дата предстоящего мед. осмотра	Период проведения стажировки	Повышение квалификации	Допущенные нарушения ПДД
Иванов Владимир Алексеевич	2007	16	2017	-	2016	нет
Сорокин Алексей Николаевич	2015	14	2017	-	2016	нет

### 2. Организационно-техническое обеспечение

1) Лицо, ответственное, за обеспечение безопасности дорожного движения: Астафьев Н.Н.(приказ № 48 от 28.08.2015), удостоверение БД №002294 от 23.10.2015г.

2) Организация проведения предрейсового и послерейсового медицинского осмотра водителя: осуществляет фельдшер ФАП, Лисихина Е.П.

на основании договора с ЦРБ Куртамышского района действительного до 2018 г.\_

4) Дата очередного технического осмотра *ПАЗ - 11.03.2018; ГАЗ -15.09.2017г*

5) Место стоянки автобусов в нерабочее время - гараж;

меры, исключающие несанкционированное использование *\_сторож.*

6)Наличие договора на проведения технического обслуживания и ремонта до 2017

### 3. Сведения о владельце





Юридический адрес владельца *\_641448,Россия, Курганская область, Куртамышский район, с. Песьяное, ул.. Боровая, д. 2, телефон: 2-88-64*

Фактический адрес владельца *\_641448,Россия, Курганская область, Куртамышский район, с. Песьяное, ул.. Боровая, д. 2, телефон: 2-88-64*

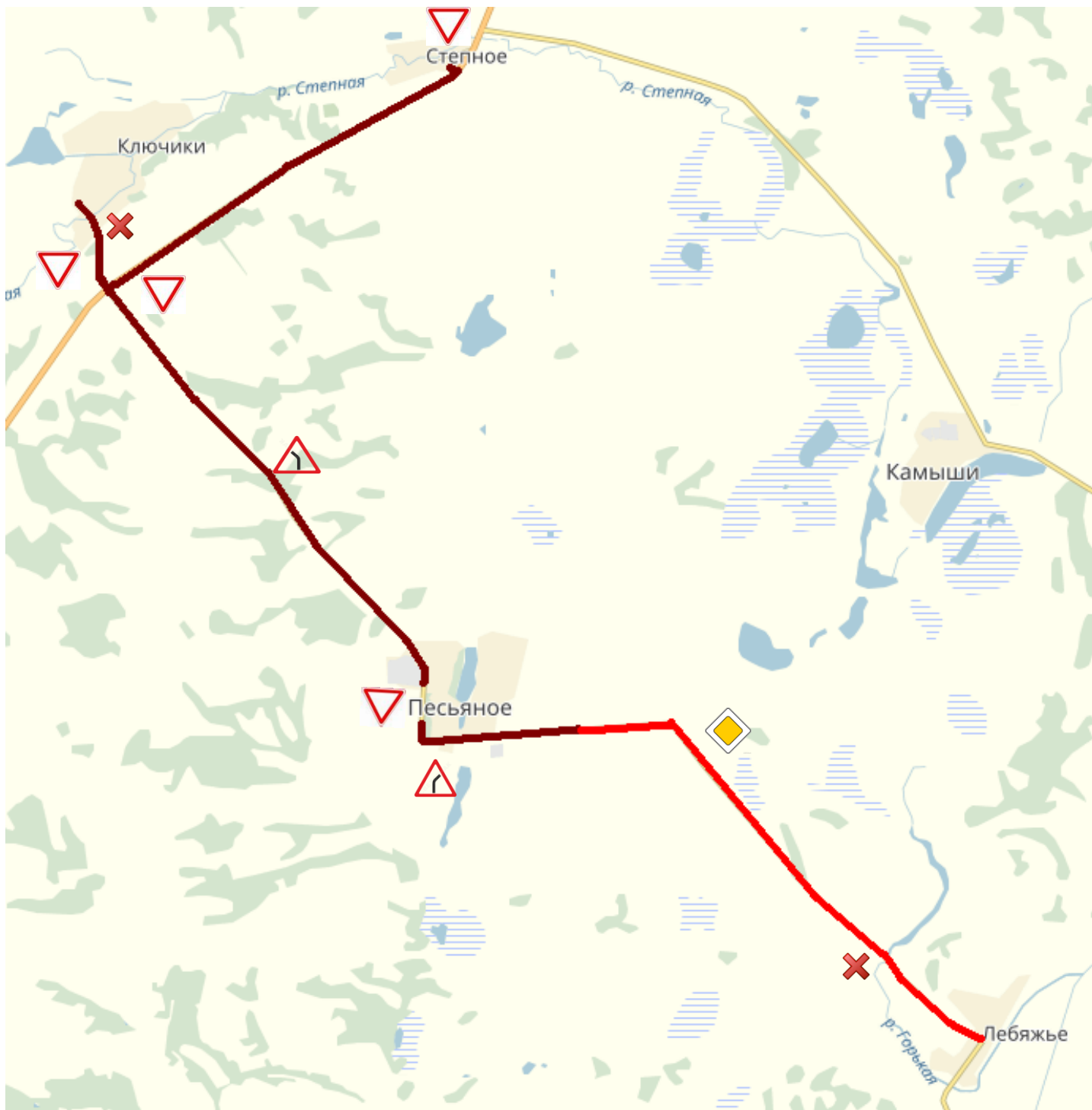
Телефон ответственного лица *\_2-88-64*

### Маршрут движения автобусов.



	Опасный поворот		Уступи дорогу
	Главная дорога		Опасные участки 1. Крутой спуск д. Ключики 2. р. Горькая д. Лебяжье

# Безопасное расположение остановки автобуса у ОУ





СХЕМА БЕЗОПАСНОГО МАРШРУТА ДЕТЕЙ «ДОМ-ШКОЛА-ДОМ»



- движение транспортных средств

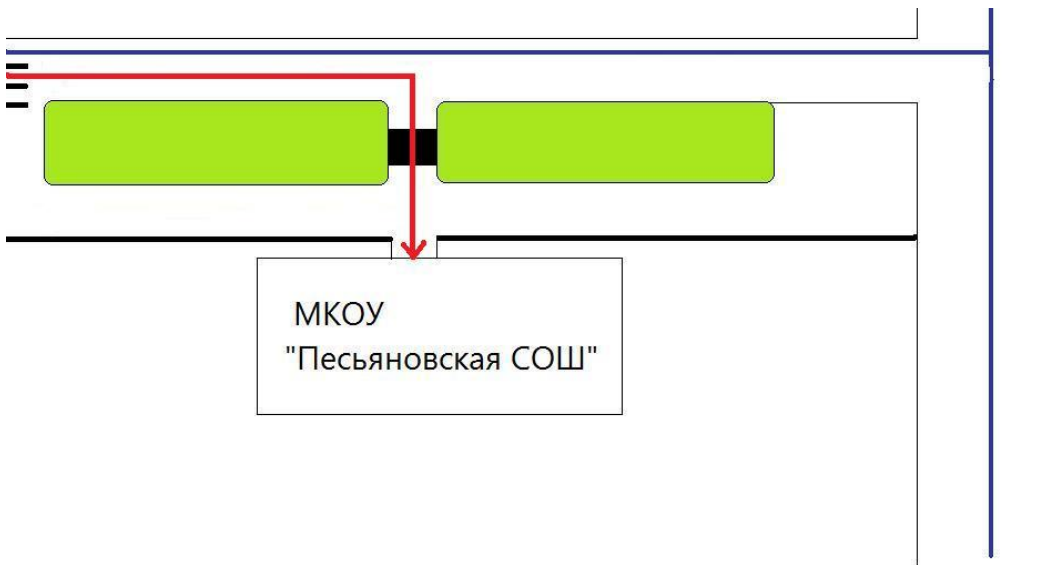
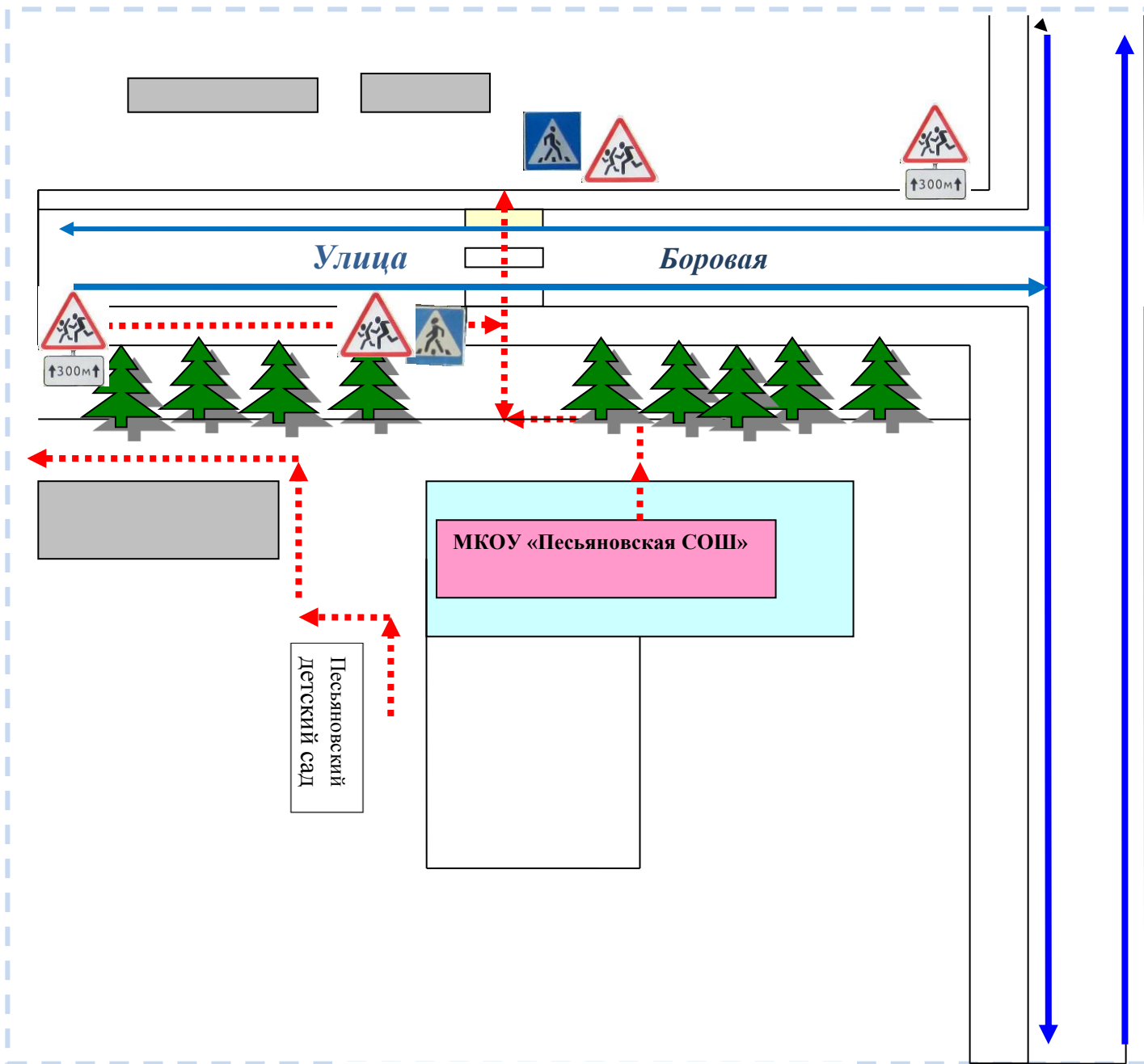

- движение детей (учеников) в (из) образовательное учреждение



- жилая застройка



- основной знак 1.23 «Дети»



- повторный знак 1.23 «дети» с табличкой 8.2.1. «зона действия»